

DECKEL UND ZUBEHÖR КРЫШКИ И АКЦЕССУАРЫ POKRYWY ZBIORNIKÓW I WYPOSAŻENIE

Deckel verschiedener Typen, mit Gewinde- oder Bajonettanschluß, bis zum 180° umklappbaren Typ, finden gemeinsam mit den Korbfiltren Anwendung in den Behälter aller Größen und Konfigurationen.

Die Deckel bestehen aus U.V. widerstandfähigem Polypropylen, um eine fast unbegrenzte Lebensdauer zu gewährleisten.

Крышки различных типов, от резьбовых и штыковых до откидных на 180°, наряду с барабанными фильтрами используются на цистернах самых разнообразных размеров и конфигураций.

Полипропилен, из которого изготовлены крышки, обеспечивают отличную защиту от воздействия УФ-лучей, а также продлевают срок службы до бесконечности.

Pokrywy różnych typów, gwintowane lub bagnetowe, również typu wywracanego o 180°, wraz z sitkami odnajdują zastosowanie w cysternach różnorodnych rozmiarów i konfiguracji. Pokrywy składające się z polipropylenu zapewniają wyjątkową odporność na promienie U.V. oraz nieograniczony czas trwania w czasie.

Symbole-Zeichenerklärung - Обозначение символов - Legenda symboli



Oberer Befestigung
крепление сверху
Zamocowanie górne



Seitlicher Befestigung
крепление сбоку
Zamocowanie boczne



Für ebene Flächen, mit doppelter Dichtung
для плоских поверх-й с двойной прокладкой
Powierzchnie płaskie, z podwójną uszczelką

KLAPPDECKEL ОПРОКИДЫВАЕМЫЕ КРЫШКИ POKRYWY ODWRACALNE

180°-Klappdeckel für Tanks

180°- Klappdeckel für Sprüh- und Spritzgeräte komplett mit Ring für Befestigung am Tank.

- Version mit Entlüftungs-Labyrinthventil.
- Version mit Entlüftungsventil mit Schwimmer für Arbeiten in Hanglagen.
- Geschlossene Version.
- Verfügbar mit und ohne Verriegelung.
- Verfügbar sowohl mit seitlicher Befestigung als auch für Planflächen.
- Dichtung am Deckel serienmäßig.
- **Dichtring ist separat zu bestellen.**
- Bajonettensperren an sechs Punkten für perfekten Verschluss.
- Um 180° klappbar vermeidet übermäßige Belastungen am Deckel und am Tank.
- Montagemöglichkeit für die aus unserer Produktion stammende Korbfilter aus Kunststoff oder Stahl.

Опрокидываемая на 180° крышка для резервуаров

- Опрокидываемая на 180° крышка для садовых и полевых опрыскивателей, оснащенная кольцом для крепления к баку
- Вариант с дыхател. лабиринтным клап-м
 - Вариант с поплавковым клапаном для работы на наклонных почвах.
 - Закрытый вариант.
 - В распоряжении с блокировкой или без нее.
 - В распоряжении вариант с бок. крепл-м и для работы на плоских поверхностях
 - В стандартной комплектации уплотнительная прокладка на крышке
 - **Кольцев. прокладка заказыв-ся отдельно**
 - Байонет. блок-ка в 6 точках для отлич.закр-я
 - Опрокидывание на 180° во избежание усилия на крышку и на резервуар
 - Возможность установки ряда фильтров корзиночного типа из пластмассы или стали нашего производства

Pokrywa odwracalna o 180° do zbiorników

Pokrywa odwracalna o 180° do opryskiwaczy sadowniczych i zespołów odchwaszczania wyposażonych w pierścien do zamocowania na zbiorniku.

- Wersja z odpowietrznikiem labiryntowym.
- Wersja z zaworem odpowietrzającym z pływakiem do pracy na pochytych terenach.
- Wersja zamknięta.
- Dostępne z lub bez blokady.
- Dostępne z zamocowaniem bocznym jak i do płaskich powierzchniach.
- Uszczelnienie na pokrywie dostarczone seryjnie.
- **Uszczelnienie pierścienia do osobnego zamówienia.**
- Blokada bagnetowa w 6 punktach do perfekcyjnego zamknięcia.
- Odwracanie o 180° w celu uniknięcia naprężeń na pokrywę i zbiornik.
- Możliwość zamontowania serii filtrów koszowych plastikowych lub stalowych naszej produkcji.

Version ohne Verschlussblockierung
Вариант без запирающей блокировки
Wersja bez blokady zamknięcia



Version mit Verschlussblockierung
Вариант с запирающей блокировкой
Wersja z blokadą zamknięcia



Neu entwerfener und verbesserter Griff zum leichteren Öffnen und Schließen des Deckels

Рукоятка новой улучшенной конструкции для облегчения открытия и закрытия крышки

Ponownie zaprojektowane i ulepszone gniazdo do łatwiejszego otwierania i zamykania pokrywy

Oberer Befestigung
крепление сверху
Zamocowanie górne

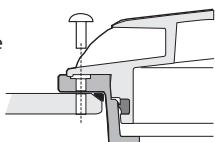

Seitenbefestigung
Боковое крепление
Zamocowanie boczne

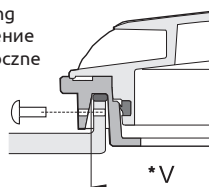

Dichtung
Прокладка
Uszczelka

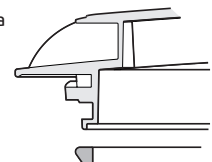

Entlüftung mit Schwimmer und Labyrinth

Сброс с поплавковым и лабиринтным клапаном

Odpowietrznik z pływakiem i labiryntem

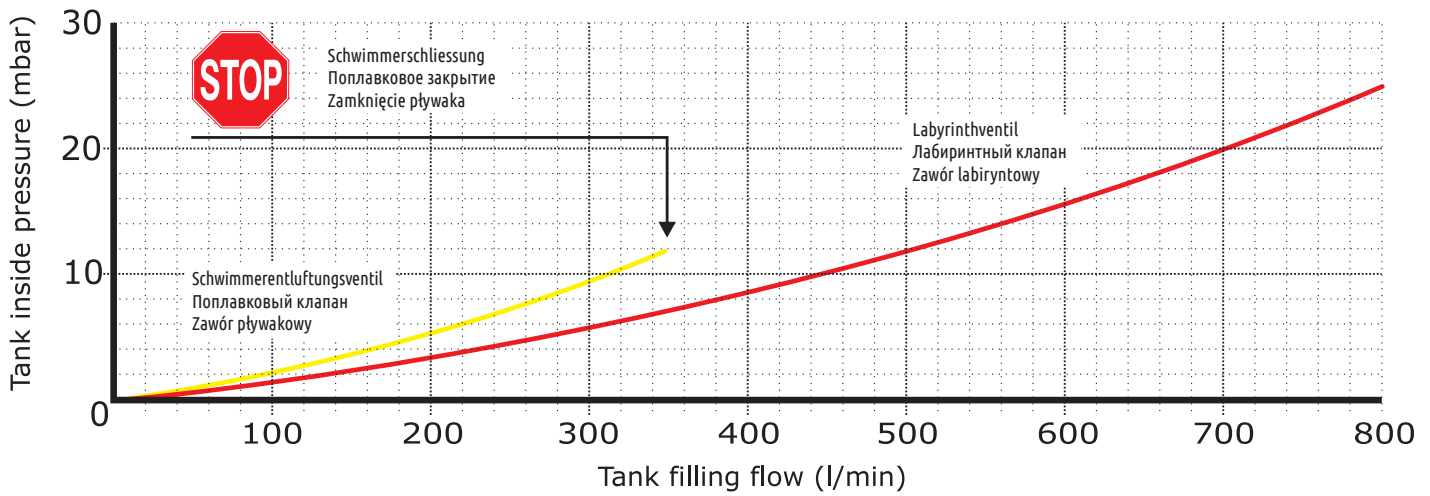

Entlüftungsventil mit Schwimmkugel

Поплавковый клапан

Odpowietrznik z pływakiem

Mit Blockierung
С блокировкой
Z blokadą

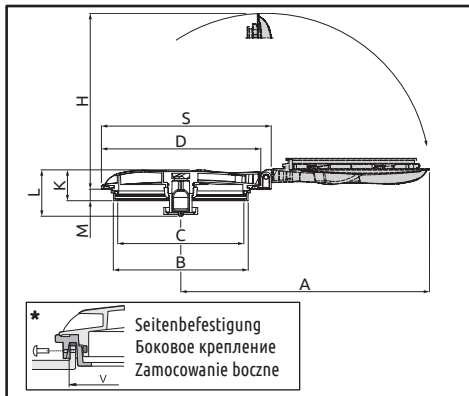

ART.-NR. КОД KOD		D (mm)	B (mm)	C (mm)	K (mm)	M (mm)	H (mm)	S (mm)	A (mm)	V* (mm)	L (mm)		EPDM ART.-NR. КОД EPDM KOD EPDM	ART.-NR. КОД KOD
356040	↓	---								---				
356041	●	Ø367	Ø320	Ø290	68		404	390	572		104	15	350 440.020	300120 300330
356045	←													
356046	●					26.5								
356060	↓													
356061	●	Ø462	Ø415	Ø382	75		501	486	713		105	12	350 460.020	300126 300130 300134
356065	←													
356066	●													

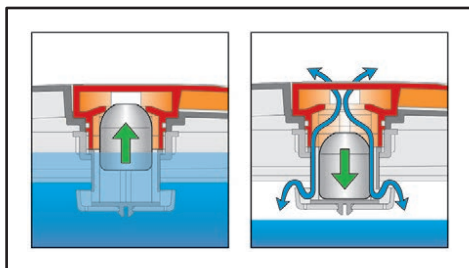

Zubehör gesondert zu bestellen
Аксессуары заказываются отдельно
Aksesoria do osobnego zamówienia

Ersatzdichtung
Зап. прокладка
Uszczelka zamienna

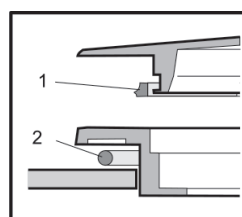

Typ Тип Typ	ART.-NR. КОД KOD	für для dla	Material Материал Materiał
1	3562040.090	Ø 367	NBR
	3562060.090	Ø 462	
2	350440.020	Ø 367	EPDM
	350460.020	Ø 462	

KLAPPDECKEL ОПРОКИДЫВАЕМЫЕ КРЫШКИ POKRYWY ODWRACALNE

Entlüftungs-Labyrinthventil

Дыхательный лабиринтный клапан

Odpowietrznik z labiryntem

Mit Blockierung
С блокировкой
Z blokadą

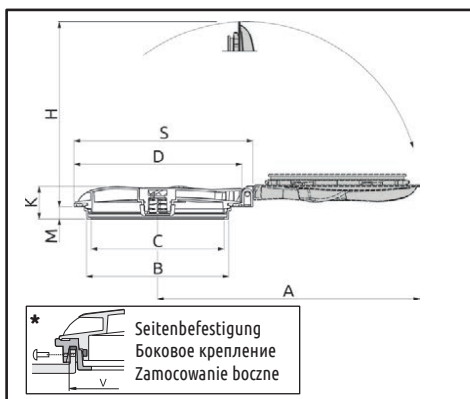

ART.-NR. КОД КОД	🔒	D (mm)	B (mm)	C (mm)	K (mm)	M (mm)	H (mm)	S (mm)	A (mm)	V* (mm)	📦	EPDM ART.-NR. КОД EPDM КОД EPDM	🧺 ART.-NR. КОД КОД
356240	---												
356241	↓	●	∅367	∅320	∅290	68		404	390	572	15	350440.020	300120 300330
356245	---	●											
356246	←	●									336		
356260	---	●					26.5						
356261	↓	●	∅462	∅415	∅382	75		501	486	713	12	350460.020	300126 300130 300134
356265	---	●											
356266	←	●									428		

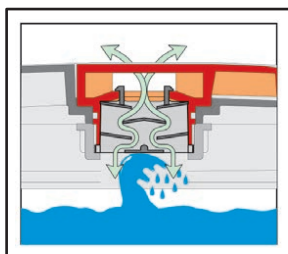

1
Die Deckeldichtung ist in der Artikelnummer inbegriffen
Прокладка крышки включена в код
Uszczelka pokrywy jest zawarta w kodzie

Zubehör gesondert zu bestellen
Аксессуары заказываются отдельно
Akcesoria do osobnego zamówienia

Geschlossener Deckel

Крышка закрытого типа

Pokrywa zamknięta

Mit Blockierung
С блокировкой
Z blokadą

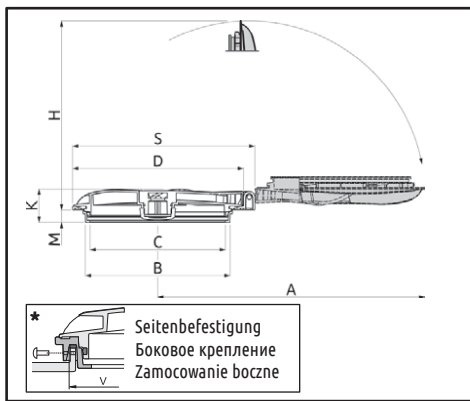

ART.-NR. КОД КОД	🔒	D (mm)	B (mm)	C (mm)	K (mm)	M (mm)	H (mm)	S (mm)	A (mm)	V* (mm)	📦	EPDM ART.-NR. КОД EPDM КОД EPDM	🧺 ART.-NR. КОД КОД
356140	---												
356141	↓	●	∅367	∅320	∅290	68		404	390	572	15	350440.020	300120 300330
356145	---	●											
356146	←	●									336		
356160	---	●					26.5						
356161	↓	●	∅462	∅415	∅382	75		501	486	713	12	350460.020	300126 300130 300134
356165	---	●											
356166	←	●									428		

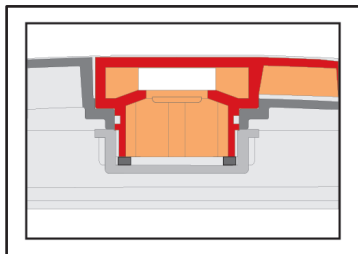

1
Die Deckeldichtung ist in der Artikelnummer inbegriffen
Прокладка крышки включена в код
Uszczelka pokrywy jest zawarta w kodzie

Zubehör gesondert zu bestellen
Аксессуары заказываются отдельно
Akcesoria do osobnego zamówienia

Ersatzdichtung
Зап. прокладка
Uszczelka zamienna

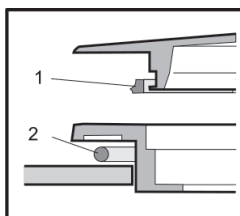

Typ Тип Typ	ART.-NR. КОД КОД	für для dla	Material Материал Materiał
1	3562040.090	∅ 367	NBR
	3562060.090	∅ 462	
2	350440.020	∅ 367	EPDM
	350460.020	∅ 462	

SMOOTH LINE 2

GESCHLOSSENER DECKEL
ЗАКРЫТАЯ КРЫШКА
POKRYWA ZAMKNIĘTA

C113

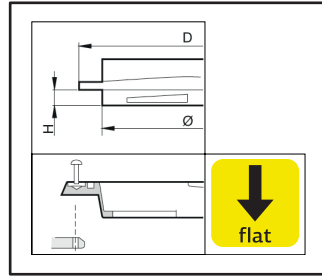

Durchmesser Диаметр Średnica D mm	Deckel Крышка Pokrywa	Ring Кольцо Pierścień	Ø	H	Dichtung Uszczelka Прокладка	Filter Филтр Filtr
			mm inches	mm		
140 (4")	3522100	350401	110 4.3"	7	352000.020	300304

Zubehör gesondert zu bestellen
Аксессуары заказываются отдельно
Akcesoria do osobnego zamówienia

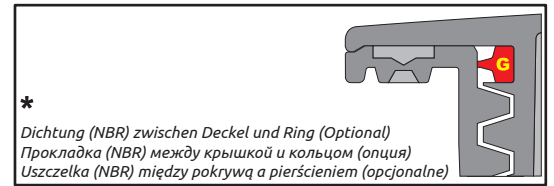
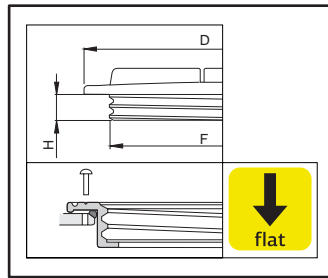

Durchmesser Диаметр Średnica D mm	Kit Deckel + Ring Наб. крыш. + кол. Kpl. pokr.+ pierś.		Deckel Крышка Pokrywa		Ring Кольцо Pierścień		F		H	Dichtung* Uszczelka* Прокладка*	Filter Филтр Filtr
							mm	inches			
250 (8")	3510120	24	3522120	30	3502420	30	210	8.2"	31	3522120.020	300110 300116 300315
355 (12")	3510140	25	3522140	30	3502440	30	313	12.3"	31	3522140.020	300120 300330
455 (16")	3510160	18	3522160	25	3502460	23	410	16.1"	25	3522160.020	300126 300130 300134
620 (22")	3510180	15	3522180	20	350480	18	567	22.3"	30	---	---

Zubehör gesondert zu bestellen
Аксессуары заказываются отдельно
Akcesoria do osobnego zamówienia

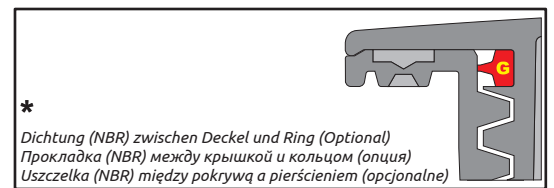
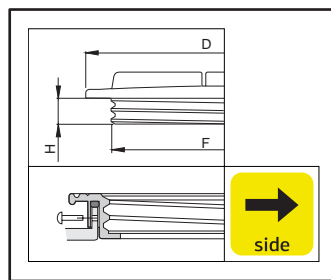

Durchmesser Диаметр Średnica D mm	Kit Deckel + Ring Наб. крыш. + кол. Kpl. pokr.+ pierś.		Deckel Крышка Pokrywa		Ring Кольцо Pierścień		F		H	Dichtung* Uszczelka* Прокладка*	Filter Филтр Filtr
							mm	inches			
250 (8")	3516120	24	3522120	30	3502520	30	210	8,2"	31	3522120.020	300110 300116 300315
355 (12")	3516140	25	3522140	30	3502540	30	313	12,3"	31	3522140.020	300120 300330
455 (16")	3516160	18	3522160	25	3502560	23	410	16,1"	25	3522160.020	300126 300130 300134

Zubehör gesondert zu bestellen
Аксессуары заказываются отдельно
Akcesoria do osobnego zamówienia

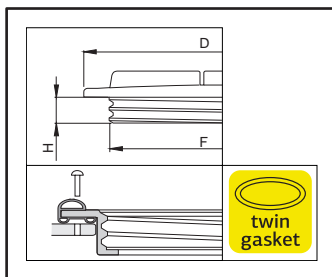

Seite F-12
Страница F-12
Strona F-12

Durchmesser Диаметр Średnica D mm	Kit Deckel + Ring Наб. крыш. + кол. Крл. pokr.+ pierś.		Deckel Крышка Pokrywa		Ring Кольцо Pierścień		F		H	Filter Фильтр Filtr
							mm	inches	mm	
250 (8")	3514120	20	3522120	30	350620	25	210	8,2"	31	300110 300116 300315
355 (12")	3514140	20	3522140	30	350640	28	313	12,3"	31	300120 300330
455 (16")	3514160	18	3522160	25	350660	23	410	16,1"	25	300126 300130 300134
620 (22")	3514180	14	3522180	20	350680	18	567	22,3"	30	---

Zubehör gesondert zu bestellen
Аксессуары заказываются отдельно
Akcesoria do osobnego zamówienia

MISTRAL

GHIBLI

Der Verlauf der beiden Entlüftungs-Labyrinthventile **Mistral** und **Ghibli** wurde so entwickelt und optimiert, dass eine große Luftmenge durchströmen kann, aber gleichzeitig gewährleistet wird, dass keine Flüssigkeit aus dem Tank austreten kann.

Лабиринтовый маршрут клапанов **Mistral** и **Ghibli** был специально разработан и оптимизирован для того, чтобы позволить проход широкого потока воздуха и предотвратить возможные утечки жидкости из резервуара.

Przebieg labiryntów odpowietrzających zaworów **Mistral** i **Ghibli** został przeanalizowany i zoptymalizowany do umożliwienia szerokiego przepływu powietrza i niedopuszczenia wraz z upływem czasu do możliwego wycieku cieczy ze zbiornika.

MISTRAL

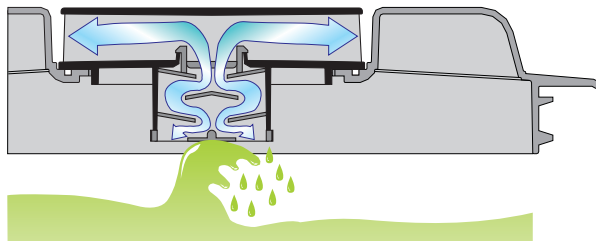

GHIBLI

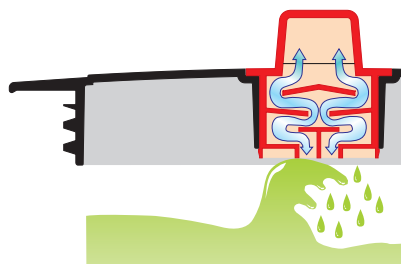

Die neuen Entlüftungsventile **Mistral** und **Ghibli** zeichnen sich durch ihre hohe Luftablassleistung aus, um ein schnelles Auffüllen des Flüssigkeitsbehälters zu erlauben. Die rote und blaue Kurve in der Graphik sind deutlich niedriger und zeigen somit eine deutlich bessere Leistung, als die der vorherigen Serie, die durch die schwarze Kurve dargestellt ist.

Новые дыхательные клапаны **Mistral** и **Ghibli** характеризуются большой воздухоотводящей способностью, чтобы разрешить быстрому заполнению резервуара. По графику можно заметить, что красные и синие кривые находятся ниже кривой черного цвета (предыдущая серия). Это говорит о том, что клапаны этих моделей имеют лучшие эксплуатационные показатели.

Nowe zawory odpowietrzające **Mistral** i **Ghibli** charakteryzują się dużą zdolnością odpływu powietrza w celu umożliwienia szybkiego napełnienia zbiornika. Na wykresie można zauważyć krzywe (czerwona i niebieska), zdecydowanie niższe i w związku z tym o lepszych osiągnięciach, w stosunku do poprzedniej serii (czarna krzywa).

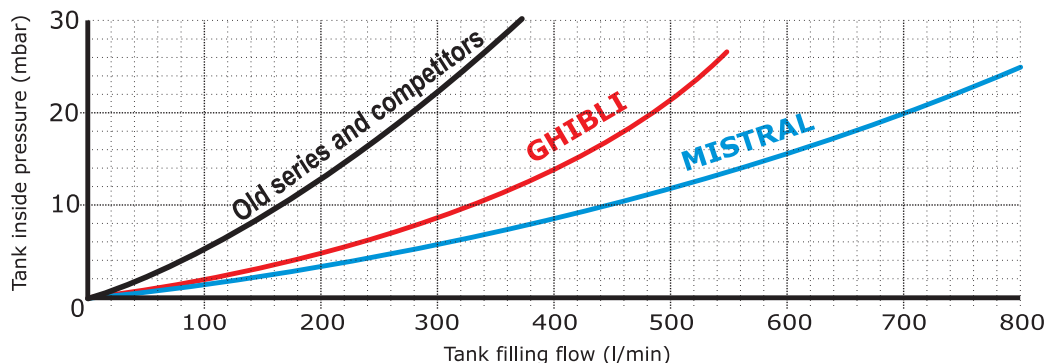

SMOOTH LINE 2

MISTRAL

Gewindedeckel der Serie "Smooth-line 2" mit abnehmbarem Entlüftungs-Labyrinthventil "MISTRAL"

Diese Vorrichtung wurde entsprechend der jüngsten Umweltvorschriften entwickelt und ist mit einer Ventileinheit mit Doppelentlüftung ausgestattet, wodurch der Tank bei geschlossenem Deckel auch bei Verwendung einer Pumpe mit hoher Leistung schnell geleert werden kann.

Резьбовая крышка серии Smooth-line 2 со съёмным дыхательным лабиринтным клапаном MISTRAL

Выполнена в соответствии с требованиями действующих нормативов по защите окружающей среды и оснащена клапаном с двойным воздухоотводом для быстрого опорожнения резервуара в условиях закрытой крышки даже при наличии насоса высокой производительности.

Pokrywa gwintowana serii "Smooth-line 2" z odpowietrzniakiem labiryntowym wyciąganym "MISTRAL"

Wykonany według aktualnych norm antyskażeniowych jest wyposażony w grupę zaworów z podwójnym odpowietrzniakiem, pozwalającą na szybkie opróżnienie zbiornika z zamkniętą pokrywą również za pomocą pompy o dużej wydajności.

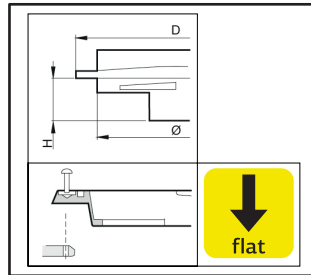

Durchmesser Диаметр Średnica D mm	Kit Deckel + Ring Наб. крыш. + кол. Kpl. pokr.+ pierś.	Deckel Крышка Pokrywa	Ring Кольцо Pierścień	Ø		H	Dichtung Uszczelka Прокладка	Filter Фильтр Filtr
				mm	inches			
140 (4")	3510000	3522000	350401	110	4.3"	33	352000.020	300304

Zubehör gesondert zu bestellen
Аксессуары заказываются отдельно
Akcesoria do osobnego zamówienia

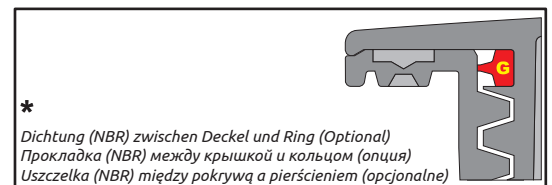
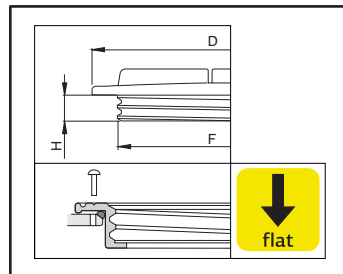

Durchmesser Диаметр Średnica D mm	Kit Deckel + Ring Наб. крыш. + кол. Kpl. pokr.+ pierś.	Deckel Крышка Pokrywa	Ring Кольцо Pierścień	F		H	Dichtung* Uszczelka* Прокладка*	Filter Фильтр Filtr			
				mm	inches						
355 (12")	3510040	25	3522040	30	3502440	30	313	12.3"	31	3522140.020	300120 300330
455 (16")	3510060	18	3522060	25	3502460	23	410	16.1"	25	3522160.020	300126 300130 300134
620 (22")	3510080	15	3522080	20	350480	18	567	22.3"	30	---	---

Zubehör gesondert zu bestellen
Аксессуары заказываются отдельно
Akcesoria do osobnego zamówienia

MISTRAL

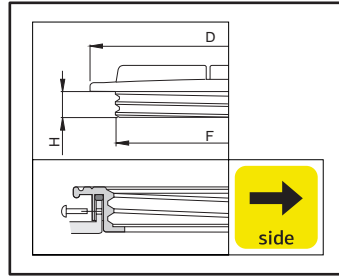

Dichtung (NBR) zwischen Deckel und Ring (Optional)
Прокладка (NBR) между крышкой и кольцом (опция)
Uszczelka (NBR) między pokrywą a pierścieniem (opcjonalne)

Durchmesser Диаметр Średnica D mm	Kit Deckel + Ring Наб. крыш. + кол. Крл. pokr.+ pierś.	Deckel Крышка Pokrywa	Ring Кольцо Pierścień	F		H	Dichtung* Uszczelka* Прокладка*	Filter Фильтр Filtr			
				mm	inches				mm		
355 (12")	3516040	25	3522040	30	3502540	30	313	12.3"	31	3522140.020	300120 300330
455 (16")	3516060	18	3522060	25	3502560	23	410	16.1"	25	3522160.020	300126 300130 300134

Zubehör gesondert zu bestellen
Аксессуары заказываются отдельно
Akcesoria do osobnego zamówienia

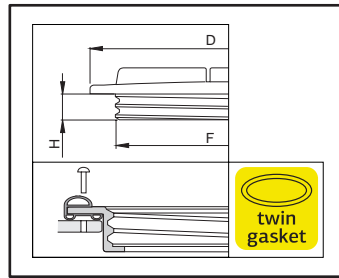

Seite F-12
Страница F-12
Strona F-12

Durchmesser Диаметр Średnica D mm	Kit Deckel + Ring Наб. крыш. + кол. Крл. pokr.+ pierś.	Deckel Крышка Pokrywa	Ring Кольцо Pierścień	F		H	Filter Фильтр Filtr			
				mm	inches			mm		
355 (12")	3514040	24	3522040	30	350640	28	313	12.3"	31	300120 300330
455 (16")	3514060	18	3522060	25	350660	23	410	16.1"	25	300126 300130 300134
620 (22")	3514080	14	3522080	20	350680	18	567	22.3"	30	—

Zubehör gesondert zu bestellen
Аксессуары заказываются отдельно
Akcesoria do osobnego zamówienia



ART.-NR. / КОД / KOD

352 000.020

Dichtung zwischen Ventil und Deckel (Optional)
Прокладка (каучук ЭПДМ) между клапаном и крышкой (опция)
Uszczelka (EPDM) między zaworem a pokrywą (opcjonalne)

SMOOTH LINE 2

DECKEL
КРЫШКИ
POKRYWY

C113

GHIBLI

Gewindedeckel der Serie "Smooth-line 2" mit festem Entlüftungs-Labyrinthventil "GHIBLI"

Diese Vorrichtung wurde entsprechend der jüngsten Umweltvorschriften entwickelt und ist mit einer Ventileinheit mit Doppelentlüftung ausgestattet, wodurch der Tank bei geschlossenem Deckel auch bei Verwendung einer Pumpe mit hoher Leistung schnell geleert werden kann.

Резьбовая крышка серии Smooth-line 2 с фиксированным дыхательным лабиринтным клапаном GHIBLI

Выполнена в соответствии с требованиями действующих нормативов по защите окружающей среды и оснащена клапаном с двойным воздухоотводом для быстрого опорожнения резервуара в условиях закрытой крышки даже при наличии насоса высокой производительности.

Pokrywa gwintowana serii "Smooth-line 2" z odpowietrznikiem stałym labiryntowym "GHIBLI"

Wykonany według aktualnych norm antyskażeniowych jest wyposażony w grupę zaworów z podwójnym odpowietrznikiem, pozwalającą na szybkie opróżnienie zbiornika z zamkniętą pokrywą również za pomocą pompy o dużej wydajności.

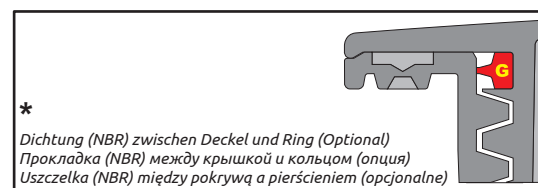
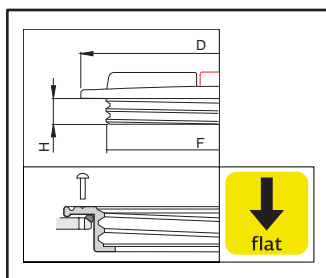

Durchmesser Диаметр Średnica D mm	Kit Deckel + Ring Наб. крыш. + кол. Kpl. pokr.+ pierś. 	Deckel Крышка Pokrywa 	Ring Кольцо Pierścień 	F		H	Dichtung* Uszczelka* Прокладка* 	Filter Фильтр Filtr
				mm	inches			
250 (8")	3510221 23	3522221 28	3502420 30	210	8,2"	31	3522120.020	300110 300116 300315
355 (12")	3510241 25	3522241 30	3502440 30	313	12.3"	31	3522140.020	300120 300330
455 (16")	3510261 18	3522261 25	3502460 23	410	16.1"	25	3522160.020	300126 300130 300134

Zubehör gesondert zu bestellen
Аксессуары заказываются отдельно
Akcesoria do osobnego zamówienia

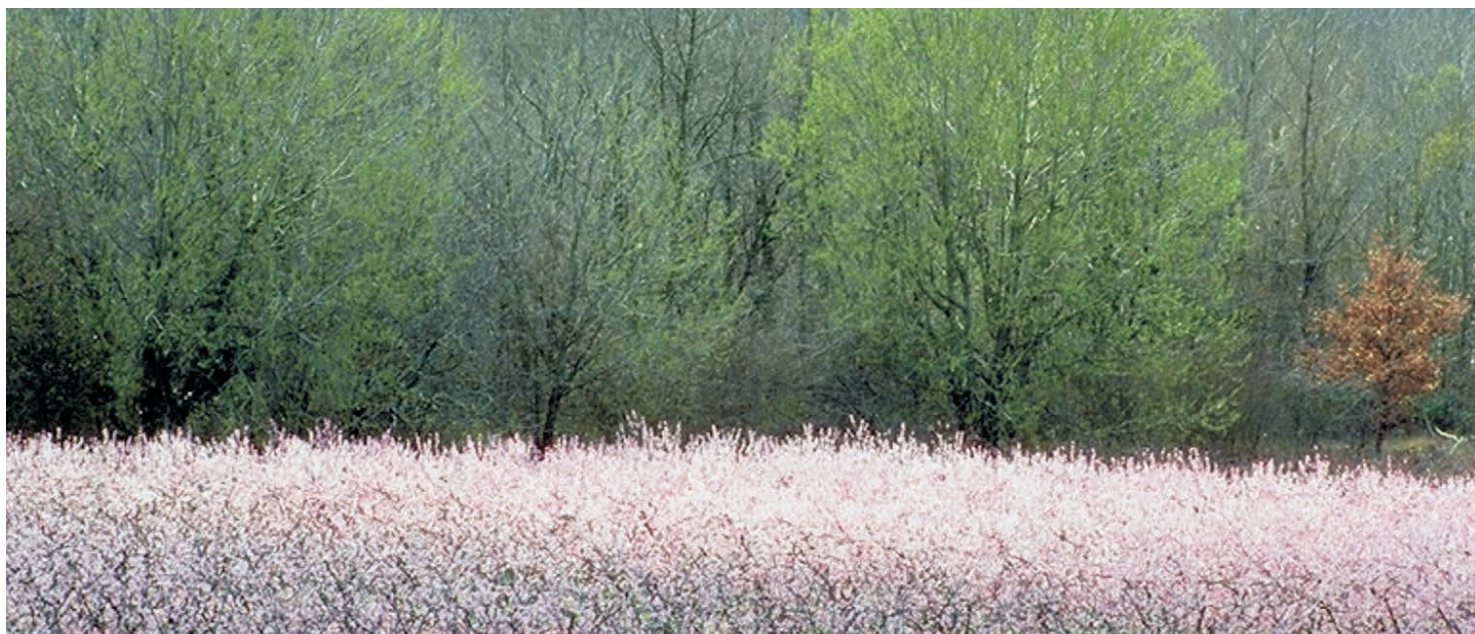

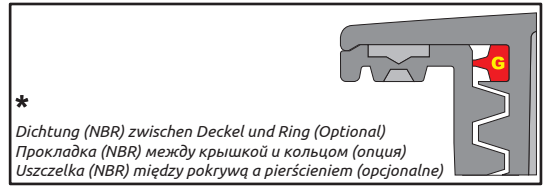
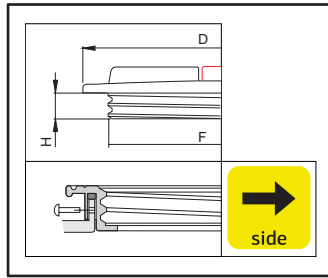

Durchmesser Диаметр Średnica D mm	Kit Deckel + Ring Наб. крыш. + кол. Kpl. pokr.+ pierś.		Deckel Крышка Pokrywa		Ring Кольцо Pierścień		F		H	Dichtung* Uszczelka* Прокладка*	Filter Фильтр Filtr
							mm	inches			
250 (8")	3516221	23	3522221	28	3502520	30	210	8.2"	31	3522120.020	300110 300116 300315
355 (12")	3516241	25	3522241	30	3502540	30	313	12.3"	31	3522140.020	300120 300330
455 (16")	3516261	18	3522261	25	3502560	23	410	16.1"	25	3522160.020	300126 300130 300134

Zubehör gesondert zu bestellen
Аксессуары заказываются отдельно
Akcesoria do osobnego zamówienia

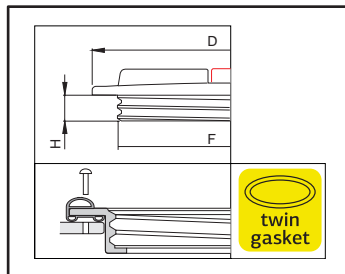

Seite F-12
Страница F-12
Strona F-12

Durchmesser Диаметр Średnica D mm	Kit Deckel + Ring Наб. крыш. + кол. Kpl. pokr.+ pierś.		Deckel Крышка Pokrywa		Ring Кольцо Pierścień		F		H	Filter Фильтр Filtr
							mm	inches		
250 (8")	3514221	20	3522221	28	350620	25	210	8.2"	31	300110 300116 300315
355 (12")	3514241	22	3522241	30	350640	28	313	12.3"	31	300120 300330
455 (16")	3514261	18	3522261	25	350660	23	410	16.1"	25	300126 300130 300134

Zubehör gesondert zu bestellen
Аксессуары заказываются отдельно
Akcesoria do osobnego zamówienia

Geschlossener Deckel



Закрытая крышка

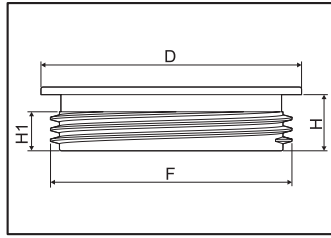

Pokrywa zamknięta

ART.-NR. КОД KOD	D (mm)	H (mm)	H1 (mm)	F	
				(mm)	(inches)
C00001	137	30	21	127	5"

DECKELMONTAGERINGE
КОЛЬЦА НА КРЫШКИ
PIERŚCIENIE DO POKRYW

Gewinding für Planflächen



Резьбовое кольцо для плоских
поверхностей

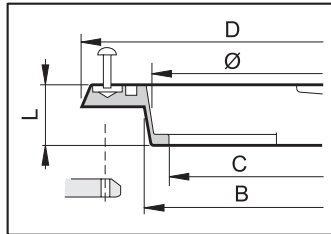

Pierścień gwintowany do płaskich
powierzchni

ART.-NR. КОД KOD	D (mm)	B (mm)	C (mm)	L (mm)	Ø		ART.-NR. КОД KOD
					(mm)	(inches)	
350401	159	125	112	17	120	4,7"	300304

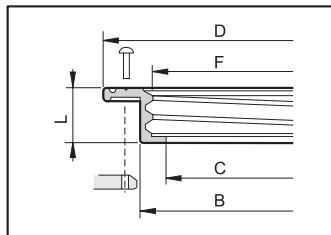

ART.-NR. КОД KOD	D (mm)	B (mm)	C (mm)	L (mm)	F		ART.-NR. КОД KOD	
					(mm)	(inches)		
3502420	255	219	192	38	210	8,2"	300110 300116 300315 300120 300330	
3502440	360	320	290		313	12,3"		
3502460	462	415	382	35	410	16,1"		
350480	620	575	540	41	567	22,3"	18	---

Gewinding für die seitliche
Befestigung



Резьбовое кольцо для бокового
крепления

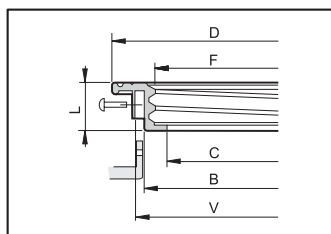

Pierścień gwintowany do zamocowania
bocznego

ART.-NR. КОД KOD	D (mm)	B (mm)	C (mm)	V (mm)	L (mm)	F		ART.-NR. КОД KOD
						(mm)	(inches)	
3502520	255	219	192	230	38	210	8,2"	300110 300116 300315 300120 300330
3502540	360	320	290	335		313	12,3"	
3502560	462	415	382	430	35	410	16,1"	

Dichtungen zwischen Tank und Ring

Уплотнительное кольцо между
резервуаром и кольцом

Uszczelki między zbiornikiem a
pierścieniem

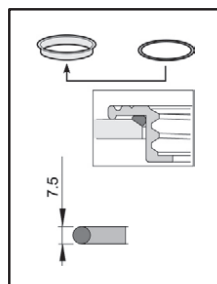

ART.-NR. КОД KOD	Für Ringen Для колец Do pierścieni
350401.020	350401
350420.020	3502420 3502520
350440.020	3502440 3502540
350460.020	3502460 3502560
350480.020	350480

DECKEL КРЫШКИ POKRYWY

Gewinding mit Dichtung für
Planflächen



Резьбовое кольцо с двойной прокладкой
для плоских поверхностей

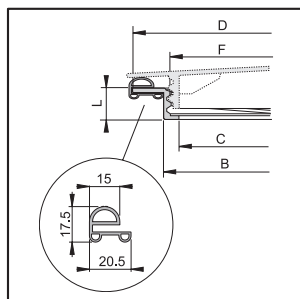

Pierścień gwintowany do płaskich
powierzchni z podwójną uszczelką

ART.-NR. КОД KOD	D (mm)	B (mm)	C (mm)	L (mm)	F		ART.-NR. КОД KOD	
					(mm)	(inches)		
350620	255	215	192	38	210	8,2"	25	300110 300116 300315
350640	360	320	290		313	12,3"	28	300120 300330
350660	462	415	382	35	410	16,1"	23	300126 300130 300134
350680	620	575	540	41	567	22,3"	18	---

Ersatzteile
Запчасти
Części zamienne

D (mm)	Dichtung Прокладка Uszczelka
255 (8")	350620.020
355 (12")	350640.020
460 (16")	350660.020
620 (22")	350680.020

GUMMIDECKEL РЕЗИНОВЫЕ КРЫШКИ POKRYWY GUMOWE

Gummideckel mit Saugventil



Резиновая крышка со всасывающим
клапаном

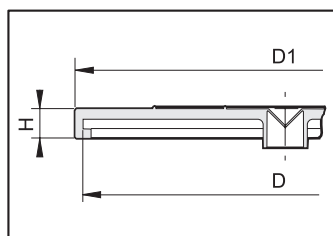

Pokrywa gumowa z zaworem ssącym

ART.-NR. КОД KOD	D (mm)	H (mm)	D1 (mm)	ART.-NR. КОД KOD
352420	240	15	265	300112 300118 300212 300320
			370	300120 300330
			450	300128 300132 300136
352440	360	22	450	
352460	430	22	450	



Deckel mit Entlüftungsventil mit Labyrinth und Dichtung



Крышка с дыхательным лабиринтным клапаном с прокладкой

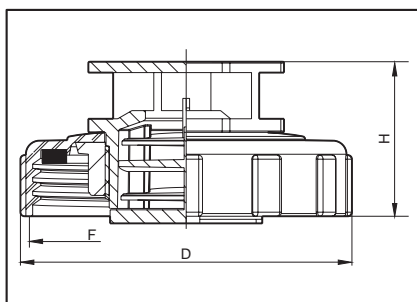

ART.-NR. КОД KOD	D (mm)	H (mm)	F	
			(mm)	(inches)
354231	122	57	113	4.5"

Pokrywa z zaworem odpowietrzającym labiryntowym i uszczelką

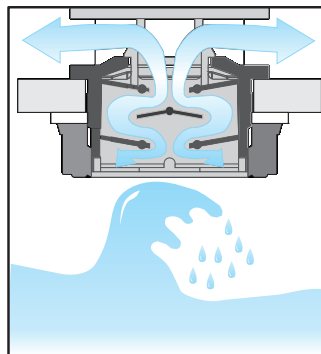

Ersatzdichtung (NBR)
Зап. прокладка (NBR)
Uszcz.zamienna (NBR)

ART.-NR.
КОД
KOD

354030.020

Deckel mit Membran-Entlüftungsventil, komplett mit Dichtung



Крышка с мембранным дыхательным клапаном с прокладкой

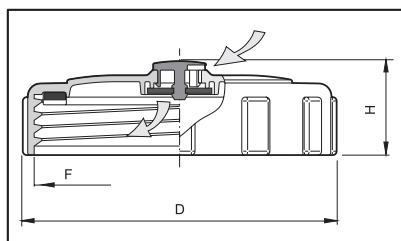

ART.-NR. КОД KOD	D (mm)	H (mm)	F	
			(mm)	(inches)
354230	122	36.5	113	4,5"

Ersatzdichtung (NBR)
Зап. прокладка (NBR)
Uszcz.zamienna (NBR)

ART.-NR.
КОД
KOD

354030.020

Pokrywa z zaworem odpowietrzających przeponowym z uszczelką

Geschlossener Deckel komplett mit Dichtung



Закрытая крышка с прокладкой

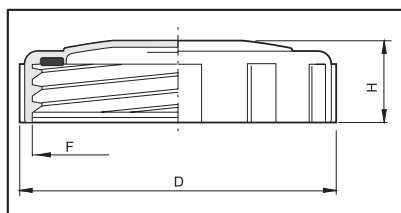

ART.-NR. КОД KOD	D (mm)	H (mm)	F	
			(mm)	(inches)
354130	122	32	113	4.5"

Ersatzdichtung (NBR)
Зап. прокладка (NBR)
Uszcz.zamienna (NBR)

ART.-NR.
КОД
KOD

354030.020

Pokrywa zamknięta z uszczelką

Geschlossener durchsichtiger Deckel komplett mit Dichtung



Прозрачная закрытая крышка с прокладкой

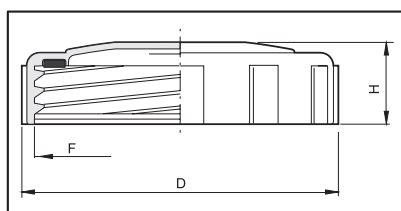

ART.-NR. КОД KOD	D (mm)	H (mm)	F	
			(mm)	(inches)
354130T	122	32	113	4.5"

Ersatzdichtung (NBR)
Зап. прокладка (NBR)
Uszcz.zamienna (NBR)

ART.-NR.
КОД
KOD

354030.020

Pokrywa zamknięta przezroczysta z uszczelką

TANKAUFSCHRAUBDECKEL
КРЫШ. С ВНУТ. РЕЗЬБОЙ ДЛЯ РЕЗЕР.
POKR. Z GWINTEM ŻEŃ. DO ZBIORNIKÓW

354

Deckel mit Entlüftungsventil mit
Labyrinth und Dichtung



Крышка с дыхательным лабиринтным
клапаном с прокладкой

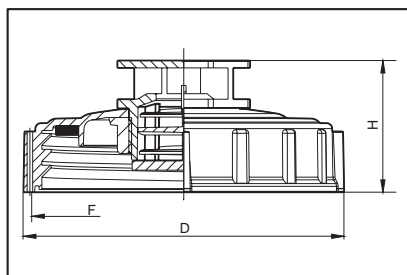

ART-NR. КОД KOD	D (mm)	H (mm)	F	
			(mm)	(inches)
3542011	166	71	154	6"

Pokrywa z zaworem odpowietrzającym
labiryntowym i uszczelką

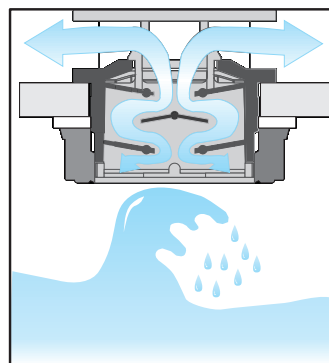

Ersatzdichtung (NBR)
Зап. прокладка (NBR)
Uszcz.zamienna (NBR)

ART-NR.
КОД
KOD

3542010.020

Deckel mit Entlüftungs-Federventil
komplett mit Dichtung



Крышка с пружинным дыхательным
клапаном с прокладкой

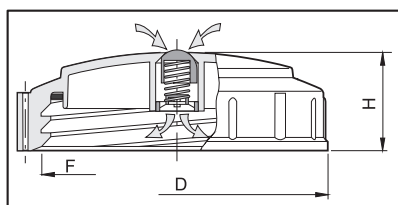

ART-NR. КОД KOD	D (mm)	H (mm)	F	
			(mm)	(inches)
3542010	166	47	154	6"

Ersatzdichtung (NBR)
Зап. прокладка (NBR)
Uszcz.zamienna (NBR)

ART-NR.
КОД
KOD

3542010.020

Geschlossener Deckel komplett
mit Dichtung



Закрытая крышка с прокладкой

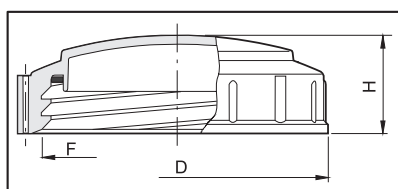

ART-NR. КОД KOD	D (mm)	H (mm)	F	
			(mm)	(inches)
3542110	166	47	154	6"

Ersatzdichtung (NBR)
Зап. прокладка (NBR)
Uszcz.zamienna (NBR)

ART-NR.
КОД
KOD

3542010.020

Pokrywa zamknięta z uszczelką



Deckel mit Bohrung für
Entlüftungsventil



Крышка с отверстием для
дыхательного клапана

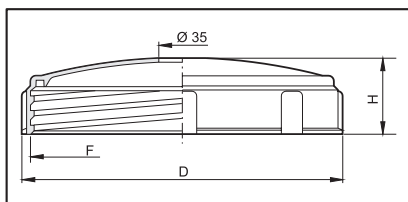

Pokrywa z otworem do zaworu
odpowietrzającego

ART.-NR. КОД KOD	D (mm)	H (mm)	F	
			(mm)	(inches)
354320	240	57	226	9"

Dichtung optional (EPDM)
Допол. прокладка (EPDM)
Uszcz. opcjonalna (EPDM)

ART.-NR. КОД KOD
G11069

Es besteht die Möglichkeit, die Entlüftungsventile Code 504201 oder 504203 zu montieren (Seite F-18)
Можно монтировать дыхательные клапаны кода 504201 или 504203 (стр. F-18)
Możliwe jest zamontowanie zaworów odpowietrzających kod 504201 lub 504203 (str. F-18)

Deckel mit Membran-Entlüftungsventil



Крышка с мембранным
дыхательным клапаном

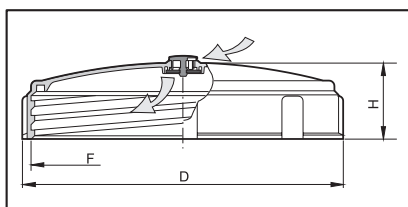

Pokrywa z zaworem
odpowietrzającym przeprowym

ART.-NR. КОД KOD	D (mm)	H (mm)	F	
			(mm)	(inches)
354220	240	58.5	226	9"

Dichtung optional (EPDM)
Допол. прокладка (EPDM)
Uszcz. opcjonalna (EPDM)

ART.-NR. КОД KOD
G11069

Geschlossener Deckel



Закрытая крышка

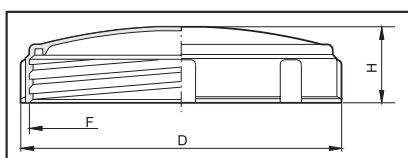

Pokrywa zamknięta

ART.-NR. КОД KOD	D (mm)	H (mm)	F	
			(mm)	(inches)
354120	240	58.5	226	9"

Dichtung optional (EPDM)
Допол. прокладка (EPDM)
Uszcz. opcjonalna (EPDM)

ART.-NR. КОД KOD
G11069

Geschlossener Deckel "DOT" komplett
mit Dichtung



Закрытая крышка DOT с прокладкой

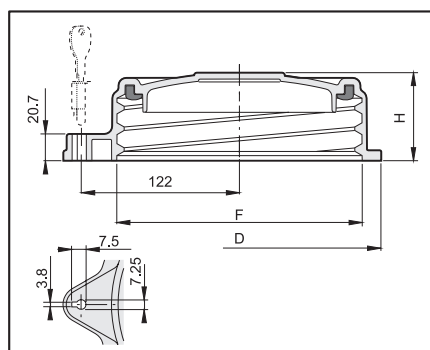

Pokrywa zamknięta "DOT" z uszczelką

ART.-NR. КОД KOD	D (mm)	H (mm)	F	
			(mm)	(inches)
354142	219	68	189	7.5"

Ersatzdichtung (EPDM)
Зап. прокладка (EPDM)
Uszcz. zamienna (EPDM)

ART.-NR. КОД KOD
354040.020

SIEBE FÜR TANKFÜLLUNGCKEL
 ФИЛЬТРЫ НАПОЛНЕНИЯ РЕЗЕРВУАРА
 FILTRY NA WLOCIE ZBIORNIKA

300

Korbfilter (Netz 18 Mesh)

Фильтр корзиночного типа
(сетка на 18 меш)

Filtr koszowy (siatka 18 mesh)

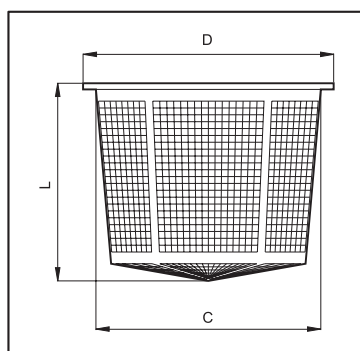

ART.-NR. КОД KOD	D (mm)	C (mm)	L (mm)	für для für
300140	140	127	203	3542010 3542110
300101	295	285	230	---
300110	203	188	120	3502420 3502520
300116			235	
300112	210	188	120	---
300118			235	
300120	300	288	245	350640 3502440 3502540
				356040 356041 356045 356046
				350660 3502460 3502560
				356060 356065
300126	400	380	185	350660 3502460 3502560
300130			275	
300134			330	
300128	410	288	185	---
300132			275	
300136			330	
300114	194	188	235	Sonderausführungen Специальные варианты исполнения Wersje specjalne
300119	230			
300122	322			
300124	337			

Polypropylen-Korbfilter

Полипропиленовый фильтр
корзиночного типа

Filtr koszowy z polipropylenu

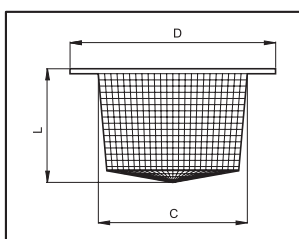

ART.-NR. КОД KOD	D (mm)	C (mm)	L (mm)
300212	208	162	115

Tellerfilter

Чашечный фильтр

Filtr kubekowy

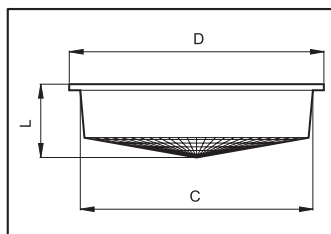

ART.-NR. КОД KOD	D (mm)	C (mm)	L (mm)	für для für
300309	104	94	35	---
300304	118	108	40	350401
300310	194	187	60	---
300315	204			3502420 3502520 350620
300320	208	194	40	---
300330	302	288	46	350640 3502440 3502540
				356040 356041 356045 356046

300335	322			---

Deckel und Filter für Rucksackspritze

Крышки и фильтры для ранцевых
 опрыскивателей

Pokrywy i filtry do opryskiwaczy
 plecakovych

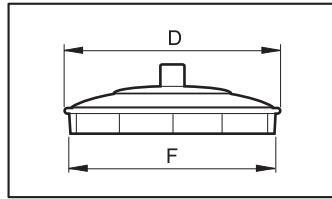

ART.-NR. КОД KOD	D (mm)	F	
		(mm)	(inches)
300303	90	85	3.3"

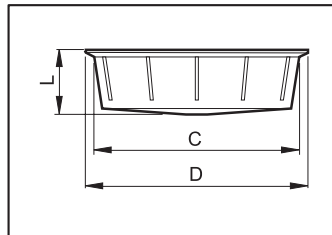

ART.-NR. КОД KOD	D (mm)	C (mm)	L (mm)
300304	118	108	40

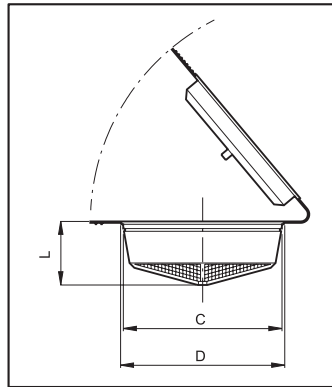

ART.-NR. КОД KOD	D (mm)	C (mm)	L (mm)

Korbfilter aus Edelstahl AISI 304

Фильтр корзиночного типа из нерж.
 стали AISI 304

Filtr i kosz inox AISI 304

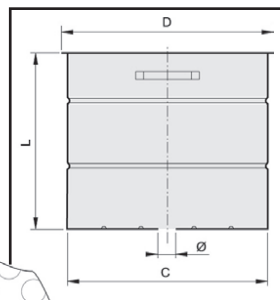
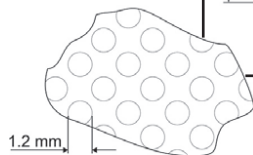

ART.-NR. КОД KOD	D (mm)	C (mm)	L (mm)	Ø	
				(mm)	(inches)
006960	400	382	333	26	1"

ENTLÜFTUNGSVENTILE ДЫХАТЕЛЬНЫЕ И ВОЗДУХООТВОДНЫЕ КЛАПАНЫ ZAWORY ODPOWIETRZAJĄCE

Entlüftungs-Labyrinthventil

Лабиринтный дыхательный клапан

Zawór odpowietrzający labiryntowy

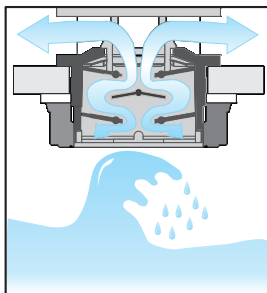
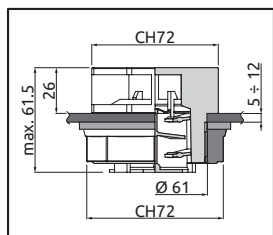
ART.-NR.
КОД
KOD

504220

Entlüftungsventil mit Schwimmkugel

Поплавковый клапан

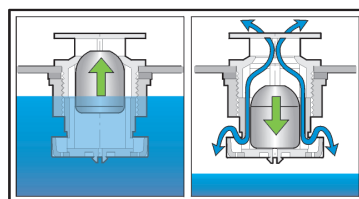
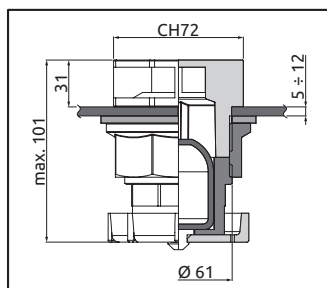
Zawór odpowietrzający kulowy
pływakowyART.-NR.
КОД
KOD

504210

PVC-Ventil

Клапан из ПВХ

Zawór z PVC

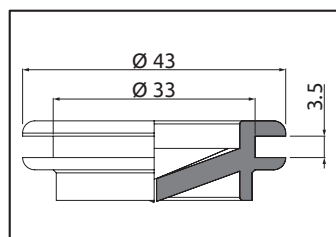
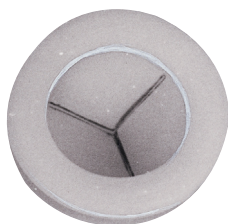
ART.-NR.
КОД
KOD

504201

Entlüftungs-Labyrinthventil

Лабиринтный дыхательный клапан

Zawór odpowietrzający labiryntowy

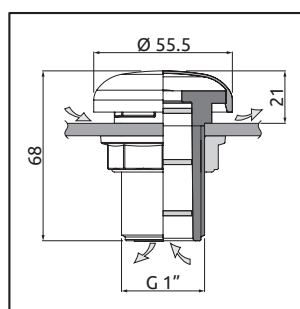
ART.-NR.
КОД
KOD

504203